

NIVONA

מדריך שימוש והפעלה למכונת קפה אוטומטית CafeRomantica NICR626



NIVONA. תשוקה לקפה.

1

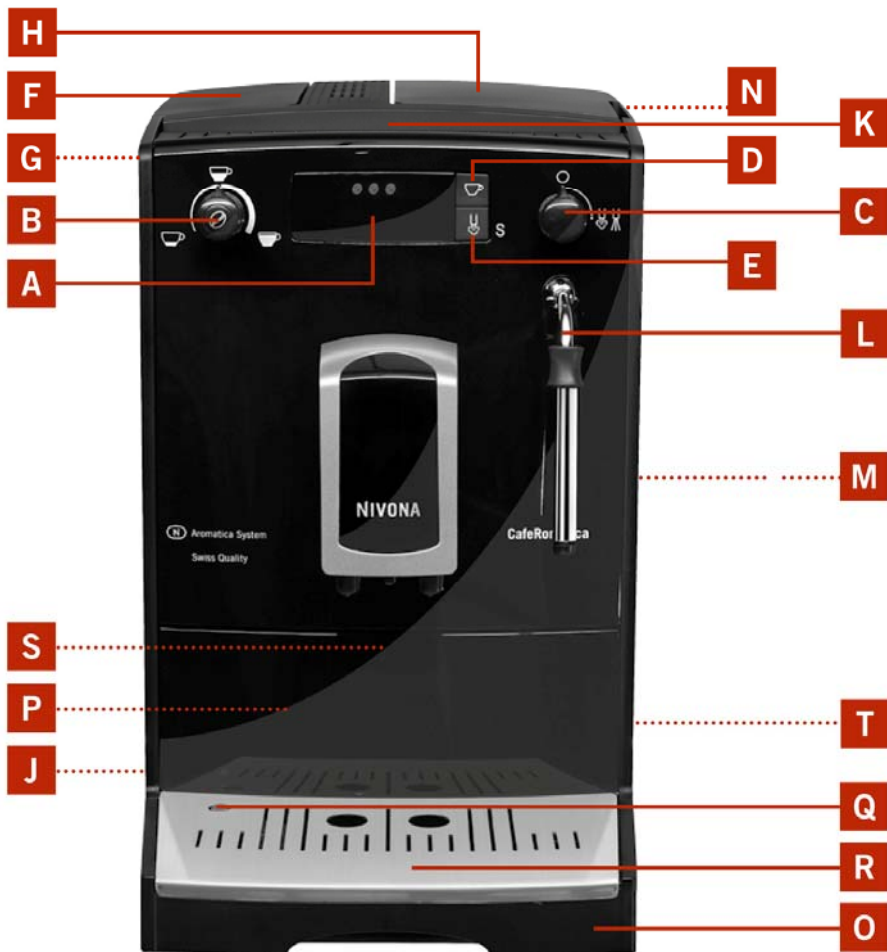

צג	A
בורר (חוגה) ארומה/עוצמת קול	B
בורר אדים/מים חמים	C
לחצן קפה	D
לחצן שטיפה/אדים	E
מכסה מכל המים	F
מכל המים	G
מכסה תא פולי הקפה (בתוך המכונה)	H
מתג הפעלה/כיבוי	J
מעמד לספל	K
פיית מים חמים/אדים	L
פתח שירות	M
מכסה צינורית אבקת הקפה	N
מגש טפטוף	O
מיכל קפה משומש (בתוך המכונה)	P
מפלס מים של מגש הטפטוף	Q
רשת לעודפי המים	R
תווית נתונים (מתגלה לאחר הסרת מגש הטפטוף)	S
תא אחסון כבל הזינה	T

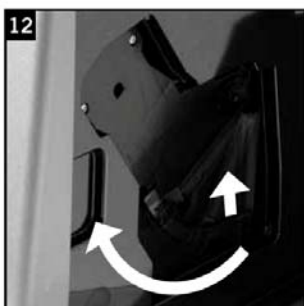
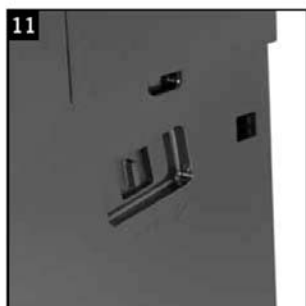
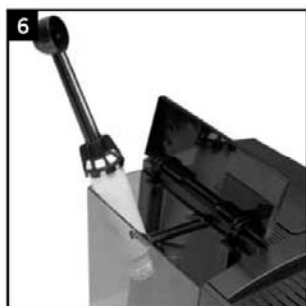
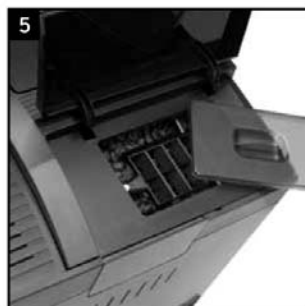

1. סמלים המוצגים בצג הדיגיטלי

הסרת אבנית	 S7	מיכל המים	 S1
כיבוי אוטומטי	 S8	מגש טפטוף	 S2
טמפרטורה	 S9	ארומה	 S3
שטיפה	 S10	מכסה צינורית אבקת הקפה	 S4
ניקוי	 S11	2 ספלים	 S5
שסתום אדים	 S12	מסנן	 S6
— — —	S13 סרגל		

לקוחות יקרים

ברכות על רכישתכם ותודה שבחרתם במוצר איכותי מבית NIVONA. על מנת להשיג את המיטב ממכונת ה-NIVONA שלכם נא קראו מדריך זה בעיון רב לפני השימוש במכונה ופעלו בהתאם להוראות הבטיחות לפני השימוש הראשוני. נא שמרו מדריך זה במקום בטוח. ייתכן ותראו לעיין בו או למסור אותו לרוכשים עתידיים של המכונה. בשם קופמה ישראל בע"מ וכל הצוות כאן ב-Nivona, אנו מאחלים לכם שעות רבות של הנאה משימוש במוצר איכותי זה מבית NIVONA ומספלים רבים של קפה בעל טעם נהדר.

מקום רכישה

תאריך רכישה

תוכן העניינים

5	1. סמלים המוצגים בצג הדיגיטלי
7	2. הוראות בטיחות
8	3. הכנת המכונה לשימוש
8	3.1 הכנה
9	3.2 פקדים
9	3.3 מילוי מכל המים ופולי הקפה
10	3.4 הפעלת המכונה לראשונה
10	3.5 שימוש במכונה עם מסנן
11	3.6 שימוש במכונה ללא מסנן
12	3.7 קביעת פונקציית הכיבוי האוטומטי
12	3.8 קביעת הטמפרטורה
13	3.9 קביעת פונקציית שטיפה אוטומטית
13	3.10 קביעת דרגת הטחינה של הפולים
14	3.11 אתחול ההגדרות לברירת המחדל
15	4. הכנת קפה
15	4.1 הפעלת המכונה
15	4.2 בחירת החוזק של הקפה
16	4.3 בחירת כמות המים בספל
16	4.4 הכנת ספל קפה
16	4.5 הכנת שני ספלי קפה
17	4.6 הכנת קפה טחון
17	4.7 חימום מים (עבור תה למשל)
18	4.8 שימוש באדים לדוגמה לחימום או הקצפת נוזלים
19	5. ניקוי ותחזוקה
19	5.1 החלפת המסנן
20	5.2 ניקוי המערכת
21	5.3 הסרת אבנית
23	5.4 ניקוי ידני שגרתי
24	5.5 ניקוי יחידת החליטה
24	6. הודעות המוצגות בצג
25	7. מדריך פתרון בעיות
26	9. שירות לקוחות, אחריות, הגנה על הסביבה

2. הוראות בטיחות

- מכונה זו מיועדת לשימוש ביתי בלבד. היא אינה מתוכננת לשימוש בסביבות מסחריות (ראו את תנאי האחריות). תוקף האחריות פג כשמתמשים במכונה למטרה שונה מזו לה היא מיועדת.
- על מתח רשת החשמל בביתכם להתאים למצוין בתווית הנתונים המוצמדת למכונה (איור 1/S).
- אל תנסו להשתמש במכונה כשכבל הזינה או מארז המכונה מראים סימני נזק. אל תאפשרו לכבל הזינה לבוא במגע עם משטחים לוחטים.
- אל תמשכו בכבל הזינה לניתוק התקע מהשקע.
- פעלו בהתאם להוראות הניקוי והסרת האבנית! תוקף האחריות פג כשלא פועלים בהתאם להוראות ההפעלה והבטיחות.
- ודאו שהמכונה כבויה ומנותקת מהשקע לפני ביצוע פעולות ניקוי ותחזוקה.
- ודאו שהמכונה מוצבת על משטח ישר ויציב לפני הפעלתה. לעולם אל תנסו להשתמש במכונה מחוץ לבית.
- מכשיר זה ניתן לשימוש ע"י ילדים בגיל 8 ומעלה אם ניתנת להם השגחה או הדרכה על אודות שימוש בטוח במכשיר והם מודעים לסכנות הטמונות בשימוש בו. אין לאפשר לילדים לבצע פעולות ניקוי ותחזוקה אלא אם הם בגיל 8 ומעלה וניתנת להם השגחה. יש להרחיק את המכשיר ואת כבל הזינה מהישג ידם של ילדים מתחת לגיל 8. יש להשגיח על ילדים לבל ישחקו עם המכשיר.
- נתקו את המכונה מהשקע כשאינה בשימוש משך מספר ימים ויותר.
- אל תשאירו את המכונה מופעלת ללא צורך.
- לעולם אל תטבלו את המכונה במים.
- אל תנסו לשטוף את המכונה או את חלקיה במדיח הכלים. תוקף האחריות פג כשלא פועלים בהתאם להוראות ההפעלה והבטיחות.
- נתקו מיד את המכונה מהשקע במקרה של תקלה (לעולם אל תמשכו בכבל הזינה או במכונה עצמה לניתוק התקע מהשקע).
- היצרן ו/או היבואן לא יהיו אחראים לכל נזק שהוא הנגרם כתוצאה משימוש לקוי, בלתי ראוי או מתיקונים שבוצעו ע"י גורמים בלתי מורשים. תוקף האחריות פג במקרים אלה.
- אל תשתמשו במטחנת הקפה המובנית לטחינת פריטי מזון אחרים מלבד פולי קפה קלויים ובלתי מעובדים. ודאו שלא חדרו גופים זרים בעת מילוי מכל הפולים. היצרן ו/או היבואן לא יהיו אחראים לכל נזק שהוא הנגרם למכונה במקרה כזה.
- מכונה זו אינה מיועדת לשימוש ע"י אנשים (כולל ילדים) בעלי מוגבלויות נפשיות, פיזיות או תחושתיות, או חסרי ניסיון וידע, אלא אם ניתנה להם הדרכה והשגחה מהאדם האחראי על ביטחונם. נא פנו למוקד השירות במקרה של תקלה.

- כשכבל הזינה ניזוק יש להחליפו ע"י סוכן השירות המוסמך של קופמה ישראל בע"מ, למניעות פגיעות בנפש וברכוש. נא פנו למוקד השירות.

⚠ אזהרה! על תיקון מכשירים חשמליים להתבצע ע"י טכנאים מוסמכים בלבד!
תיקונים המבוצעים ע"י אנשים שאינם מוסמכים עלול לסכן את המשתמשים!
היצרן ו/או היבואן לא יהיו אחראים לכל נזק שהוא הנגרם כתוצאה משימוש לקוי או בלתי ראוי!

⚠ אזהרה! שימוש במתג ההפעלה/כיבוי (איור 1/H) במהלך תהליך החליטה עלול לגרום נזק למכונה! כבו את המכונה רק לאחר שהשלימה לחלוטין את פעולתה.

⚠ אזהרה! סכנת כוויה! מים ואדים חמים עלולים לפרוץ מפיית המזיגה. אל תנסו לגעת בפייה המתכווננת (איור 1/E) לפני שהמכונה התקררה.

CE – מכונה זו תואמת לכל תקנות האיחוד האירופי הנוכחיות.

3. הכנת המכונה לשימוש

(נא קראו סעיף זה בעיון רב לפני השימוש במכונה להכנת קפה בפעם הראשונה!)

3.1 הכנה

← הוציאו את המכונה וכל החלקים הנלווים בזירות מהאריזה.

על הפריטים הבאים להיות כלולים באריזה:

- מדריך שימוש והפעלה (חוברת זו)
- תעודת אחריות
- כף מדידה עם כלי הכנסת מסנן
- שתי טבליות ניקוי
- רצועת נייר לקמוס לקביעת דרגת קשיות המים

ⓘ הערה: נא שמרו את חומרי האריזה והקלקרים לצורך העברה עתידית של המכונה.

← העמידו את המכונה על משטח עבודה ישר ויבש.

← חברו את המכונה לשקע חשמלי מוארק כראוי.

← המכונה מצוידת בתא לאחסון כבל הזינה. דחפו את הכבל העודף לתא (איור 1/T) כשהמכונה מונחת בסמוך לשקע החשמלי.

3.2 פקדים

מכונת ה-NIVONA שלכם מציעה מגוון רחב של אפשרויות להכנת משקאות קפה מיוחדים בהתאם לטעמכם. אולם, מרבית הפונקציות והבקרים הבסיסיים משותפים לכל מגוון משקאות הקפה המיוחדים:

- מתג הפעלה/כיבוי (איור 1/1): לחצו עליו פעם אחת כדי להפעיל את המכונה. פעם נוספת כדי לכבות אותה.
- **בורר (חוגה) ארומה/עוצמת קול** (איור 1/2): משמש לשליטה בחוזק הקפה ובכמות בלחיצות חוזרות על סמל הארומה ל"חלש (סמל של פול אחד), בינוני (2 פולים) וחזק (3 פולים). לחיצה נוספת מחזירה ל"חלש". סיבוב החוגה בכיוון השעון, משנה את כמות הקפה הנמזג ב-מ"ל (יותר) וסיבוב נגד כיוון השעון מרטינה את הכמות.
- **בורר אדים/מים חמים** (איור 1/3): הניחו ספל תחת פיית המים החמים/האדים (איור 1/L). סובבו את החוגה בכיוון השעון עד הסוף כדי לפתוח את השסתום של המים החמים או האדים. סובבו נגד כיוון השעון כדי לסגור את השסתום.
- **לחצן הקפה** (איור 1/8): לפני שלוחצים על לחצן זה יש להניח ספל אחד או שניים תחת הפייה המתכווננת (איור 7 ו-8). לחיצה אחת, מוזגת קפה לספל אחד ו-2 לחיצות מייצרת קפה ב-2 ספלים.
- **לחצו אדים/שטיפה** (איור 1/E): כשהסמל **S s10** מאיר, לחצו על לחצן זה כדי להתחיל בתהליך השטיפה. אם הסמל **S** לא מאיר, לחצו כדי להתחיל בתהליך החימום לטמפרטורה שתייצר אדים. לחיצה ממושכת (מעל 3 שניות) לוקחת אתכם לתפריט ההגדרות הבסיסיות. לחיצה ממושכת נוספת, סוגרת את התפריט.
- **פייה מתכווננת**: ניתן לכוונן את הפייה אנכית להתאמה לגובה הספלים או הכוסות.

3.3 מילוי מכל המים ופולי הקפה

- ← פתחו את הכיסוי בצד שמאל של המכונה (איור 1/F) והסירו את מכל המים (איור 4).
- ← שטפו את המכל במי ברז נקיים וקרים.
- ← מלאו את המכל במים עד לסמן המפלס "maximum" והחזירו אותו למקומו במכונה. ודאו שהמכל ננעל כראוי במקומו.
- ⚠ **זהירות! השתמשו במי ברז נקיים וקרים בלבד בעת מילוי מכל המים. אל תמלאו במים מוגזים או בכל נוזל אחר! תוקף האחריות פג כשלא פועלים בהתאם להוראות הפעלה והבטיחות.**
- ← פתחו את מכסה מכל הפולים (איור 1/H). מלאו את המכל בפולי קפה קלויים ובלתי מעובדים בלבד (איור 5). סגרו את המכסה.
- ⚠ **זהירות! אל תשתמשו בפולים שעברו עיבוד במהלך הקלייה או אחריה (למשל באמצעות הוספת סוכר או תוספים אחרים). דבר זה עלול לגרום נזק למטחנת הקפה, שאינו מכוסה במסגרת תנאי האחריות.**

3.4 הפעלת המכונה לראשונה

ⓘ טיפ: המכונה יוצאת מהמפעל כשהצינורות הפנימיים ריקים. לכן, עם חיבור המכונה לחשמל, הסמל  S12 יוצג עם חיבור המכונה לחשמל ולחיצה על לחצן ההפעלה (איור N/1).

← חברו את תקע כבל הזינה לשקע שבקיר.
← לחצו על מתג ההפעלה/כיבוי (איור H/1), להפעלת המכונה.

הסמל  S12 יוצג בצג.

← הניחו מכל גדול מספיק (בנפח 0.5 ליטר לפחות) מתחת לפייה מים חמים/אדים (איור L/1) וסובבו את חוגת המים החמים/האדים (איור C/1) עד הסוף בכיוון השעון.

המערכת מתמלאת במים ועוברת ניקוי דרך פיית המים החמים/האדים. תהליך הניקוי מסתיים בצורה אוטומטית.

← לאחר מכן, סובבו את חוגת המים/האדים (איור C/1) נגד כיוון השעון עד הסוף כדי לסגור. הסמל S10 יוצג.

← לחצו על לחצן אדים/שטיפה (איור E/1).
עתי, המכונה מוכנה לשימוש.

3.5 שימוש במכונה עם מסנן

המסננים מצמצמים את קשיות המים כך שתצטרכו להסיר אבנית מהמכונה בתדירות נמוכה יותר בעת שימוש במסנן. ניתן להשתמש במכונה עם או בלי מסנן.

← רוקנו את מכל המים (איור 4) והדקו בזהירות את המסנן למקומו במחזיק שבתוך מכל המים באמצעות הכלי בקצה כף המדידה (איור 6).

⚠ זהירות! אל תכופפו את המסנן ואל תהדקו אותו יתר על המידה.

← מלאו את המכל במים טריים עד לסמן המפלט "maximum" והחזירו אותו למקומו במכונה.

← לחצו על לחצן אדים/שטיפה (איור E/1) במשך 3 שניות כדי לפתוח את התפריט הראשי. הסמל  S7 ועד 4 קווים יאירו בחלק התחתון של התצוגה.

← לחצו על לחצן הקפה (איור D/1) עד שהסמל  S6 יוצג על מנת שהמכונה תזהה שהמסנן מותקן.

← לאישור, לחצו על לחצן אדים/שטיפה (איור E/1)

הסמל  S6 יבהב בתצוגה והסמל  S12 יוצג.

← הניחו מכל גדול מספיק (בנפח 0.5 ליטר לפחות) מתחת לפייה (איור L/1) וסובבו את חוגת האדים/מים חמים (איור C/1) בכיוון השעון עד הסוף.

עתי, המכונה שוטפת את המערכת. הסמל  S6 מבהב בצג.

← המתינו עד שלא יצאו יותר מים מפיייה אדים/מים חמים.

ענה, הסמל  S12 יוצג.

← סובבו את חוגת האדים/מים חמים (איור 1/C) עד הסוף נגד כיוון השעון.
סמל של פול אחד, שניים או שלושה פולים יוצג. הדבר תלוי בחוזק הקפה בה שבחרתם.
ענה, המכונה מוכנה לשימוש.

 הערה: אם אתם משתמשים עם מסנן, לא ניתן לבחור עוד בהגדרות קשיות המים. היא מכוונת אוטומטית במכונה לדרגה 1! תצטרכו להסיר אבנית מהמכונה בתדירות נמוכה יותר בעת הפעלתה עם מסנן. יש לבצע תמיד את הסרת האבנית בהתאם להוראות ורק לאחר הסרת המסנן. יש להחליף את המסננים לאחר שימוש בכ-50 ליטר מים (ראו סעיף 4.1).

 זהירות! יש להחליף את המסנן לפחות אחת לחודשיים גם כשלא משתמשים במכונה באופן קבוע (ראו פרק 4)

3.6 שימוש במכונה ללא מסנן

כשמפעילים את המכונה ללא מסנן, לפני הפעלת המכונה בפעם הראשונה. יש לקבוע את דרגת הקושי של המים באזור. דבר זה חשוב משום שהפעלת המכונה ללא מסנן מצריכה הסרת אבנית לעתים תכופות יותר, בהתאם לדרגת קשיות כאמור, אם אתם משתמשים עם מסנן, לא ניתן לבחור עוד בהגדרות קשיות המים. היא מכוונת אוטומטית במכונה לדרגה 1!

התחילו בבדיקת איכות המים באזורים באמצעות רצועת נייר הלקמוס המסופקת:

← טבלו קצרות את הרצועה בדגימת המים ונערו לאחר מכן את עודפי המים.
← המתינו כדקה ובדקו את התוצאה באמצעות ספירת הנקודות האדומות על גבי רצועת הבדיקה.

← הגדרות דרגות קשיות המים מצוינות באופן הבא:
רצועת נייר לקמוס/ דרגת קשיות המים = חיווי בצג

נקודה אדומה אחת/ $1-7^\circ$ LEVEL 1 =

2 נקודות אדומות/ $8-14^\circ$ LEVEL 2 =

3 נקודות אדומות/ $15-21^\circ$ LEVEL 3 =

4 נקודות אדומות/ $>21^\circ$ LEVEL 4 =

 הערה: כווננו את המכונה לדרגה 1 כשלא מוצגות נקודות אדומות ברצועת הבדיקה.





זהירות! אל תשכחו לקבוע את דרגת קשיות המים אם בכוונתכם להפעיל את המכונה ללא מסנן (ראו סעיף 3.2).

3.7 קביעת פונקציית הכיבוי האוטומטי



הערה: אם אתם משתמשים במכונה ללא מסנן, יש לכוון את דרגת הקושי של המים מכיוון שתצטרכו להסיר אבנית מהמכונה בתדירות גבוהה יותר. ברירת המחדל של המכונה היא "Use without filter: level 3 water hardness".

- ← לחצו על לחצן אדים/שטיפה (איור 1/E) במשך 3 שניות כדי לפתוח את התפריט הראשי. הסמל  S7 ועד 4 קווים יאירו בחלק התחתון של התצוגה.
- ← כל לחיצה על לחצן הקפה (איור 1/D) תוסיף קו אחד לסרגל. קבעו את קשיות המים בהתאם למספר הקווים בסרגל.
- ← לחצו על לחצן אדים/שטיפה (איור 1/E) כדי לאשר את בחירתכם. הסמל  S8 יבהבה בתצוגה והסמל  S7 יאיר.
- ← לחצו על לחצן אדים/שטיפה (איור 1/E) במשך 3 שניות כדי לסגור את התפריט סמל של פול אחד, שניים או שלושה פולים יוצג. הדבר תלוי בחוזק הקפה בה שבחרתם. עתה, המכונה מוכנה לשימוש.

3.8 קביעת הטמפרטורה

ניתן לקבוע את טמפרטורת הקפה ל-"normal" (רגילה), "high" (גבוהה), "maximum" (מרבית), או "individual" (אישית), בהתאם להעדפותיכם. ברירת המחדל היא High (גבוהה). הגדרת הטמפרטורה שתקבעו בהתאם לשלבים הבאים תשמש את כל משקאות הקפה המיוחדים.

- ← לחצו על לחצן אדים/שטיפה (איור 1/E) במשך 3 שניות כדי לפתוח את התפריט הראשי. לאחר מכן שחררו את הלחצן.
- ← לחצו לחיצות חוזרות על לחצן אדים/שטיפה (איור 1/E) עד שהסמל  S9 יוצג.
- ← לשינוי הטמפרטורה, לחצו לחיצות חוזרות על לחצן הקפה (איור 1/D). כל לחיצה על לחצן הקפה (איור 1/D) תוסיף קו אחד לסרגל. קבעו את קשיות המים בהתאם למספר הקווים בסרגל.
- קו אחד: טמפרטורה רגילה
- 2 קווים: טמפרטורה גבוהה HIGH
- 3 קווים: טמפרטורה MAXIMUM
- לחיצה נוספת תחזיר למצב של קו אחד וכן הלאה.
- ← לחצו על לחצן אדים/שטיפה (איור 1/E) כדי לאשר את בחירתכם. הסרגל יאיר לזמן קצר.

← לחצו על לחצן אדים/שטיפה (איור 1/E) במשך 3 שניות כדי לסגור את התפריט סמל של פול אחד, שניים או שלושה פולים יוצג. הדבר תלוי בחוזק הקפה בה שבחרתם. עתה, המכונה מוכנה לשימוש.

3.9 קביעת פונקצית שטיפה אוטומטית

קיימת אפשרות להפעיל שלב שטיפה להגברת ההיגיינה לאחר כיבוי המכונה.

← לחצו על לחצן אדים/שטיפה (איור 1/E) במשך 3 שניות כדי לפתוח את התפריט הראשי.

← לחצו לחיצות חוזרות על לחצן אדים/שטיפה (איור 1/E) עד שהסמל **S s10** יוצג.
← לשינוי ההגדרה, לחצו לחיצות חוזרות על לחצן הקפה (איור 1/D). כל לחיצה על לחצן הקפה (איור 1/D) תוסיף קו אחד לסרגל. קבעו את קשיות המים בהתאם למספר הקווים בסרגל.

קו אחד: מצב שטיפה מבוטל.

2 קווים: מצב שטיפה מופעל.

לחיצה נוספת תחזיר למצב של קו אחד וכן הלאה.

← לחצו על לחצן אדים/שטיפה (איור 1/E) כדי לאשר את בחירתכם. הסרגל יאיר לזמן קצר.

← לחצו על לחצן אדים/שטיפה (איור 1/E) במשך 3 שניות כדי לסגור את התפריט

3.10 קביעת דרגת הטחינה של הפולים.

⚠ זהירות! יש לכוון את דרגת הטחינה רק כשהמטחנה פועלת.

ניתן להתאים את פעולת הטחינה לסוג פולי הקפה שבשימוש. מומלץ לשמור תמיד על דרגת טחינה בינונית.

לשינוי דרגת הטחינה, יש לבצע את השלבים הבאים:

← פתחו את פתח השרות בצד ימין של המכונה (איור 1/M)

← לחצו על לחצן הקפה (איור 1/D).

← שנו את דרגת הטחינה בזמן שהמטחנה פועלת על ידי סיבוב החוגה (איור 11).

הקפה נטחן לאבקה דקה יותר ככל שהנקודה על הווסת קטנה יותר. שימו לב לנקודות הבאות:

• פולים בקלייה בהירה יותר מצריכים יותר טחינה (הסיטו את הווסת שמאלה),

• פולים בקלייה כהה יותר מצריכים פחות טחינה (הסיטו את הווסת ימינה).

עליכם להמשיך ולנסות על מנת למצוא את דרגת הטחינה המתאימה לכם ביותר.

← סגרו את פתח השירות וודאו שלשוניות הדלת נתפסות בחריצים המסופקים. לחצו בעדינות על הדלת לנעילתה במקומה.

3.11 אתחול ההגדרות לברירת המחדל

פעלו בהתאם לשלבים הבאים לאתחול המכונה להגדרות ברירת המחדל:

← הפעילו את המכונה.

← לחצו במקביל על לחצן אדים/שטיפה (איור 1/E) ועל לחצן הקפה (איור 1/ס) במשך 3 שניות לפחות.

← כל הקווים האדומים יאירו לזמן קצר.

ההגדרות מאותחלות לברירת המחדל.

4. הכנת קפה

- ⓘ הערה: המכונה יוצאת מהמפעל מוכנה להכנת קפה אולם מומלץ לבצע התאמות וכיוונים בהתאם לטעמכם האישי. עיינו בפרק 2 "הכנת המכונה לשימוש".
- ⓘ טיפ: לפני השימוש בפעם הראשונה ולאחר זמן רב שבהם המכונה לא היתה בשימוש, לספל הראשון לא יהיה ארומה מושלמת. מומלץ על כן לשפוך את הקפה הראשון.

4.1 הפעלת המכונה

- לאחר סיום השלבים בפרק 2 "הכנת המכונה לשימוש", הפעלת המכונה זהה.
- ← לחצו על לחצן ההפעלה (איור 1/J).
- 5 קווים אדומים יהבהבו בתצוגה. כשהמכונה מגיעה לטמפרטורת העבודה, הסמל S יוצג.
- ← לחצו על לחצן אדים/שטיפה (איור 1/E).
- עתה, המערכת עוברת שלב שטיפה והמכונה מוכנה לשימוש.
- סמל של פול אחד, שניים או שלושה פולים יוצג. הדבר תלוי בחוזק הקפה בה שבחרתם.
- ⓘ טיפ: אם אין בכוונתכם להשתמש במכונה בזמן הקרוב, כבו אותה בלחיצה על לחצן ההפעלה (איור 1/J) ונתקו אותה מהחשמל.

4.2 בחירת החוזק של הקפה

- ניתן לבחור ב-3 דרגות. הן מוצגות בצג:
- MILD: סמל של פול אחד מוצג, כ-7 גרם אבקת קפה שמתאים להכנת לאטה או קפוצ'ינו.
- STANDARD: 2 פולים מוצגים. כ-9 גרם אבקת קפה. מתאים לקפה רגיל.
- STRONG: 3 פולים מוצגים. כ-11 גרם אבקה. מתאים לאספרסו ולקפה חזק.
- כשמפעילים את המכונה היא מראה את החוזק האחרון שבו השתמשתם או את מצב ברירת המחדל.

ניתן לשנות את ההגדרות בלחיצות חוזרות על בורר ארומה/עוצמת קול (איור 1/B) כל לחיצה משנה את החוזק לדרגה הבאה.

4.3 בחירת כמות המים בספל

ניתן לכוון את כמות המים הנמזגת לספל: סמל של ספל בצד השמאלי התחתון של התצוגה – מטע מים וסמל של ספל בצד הימני התחתון של התצוגה – הרבה מים)

4.4 הכנת ספל קפה

לאחר בחירת החוזק של הקפה (סעיף 3.2) וכמות המים (סעיף 3.3):

← הניחו את הספל תחת פיית המזיגה.

הפייה מתכווננת לגובה הספל.

← לחצו לחיצה קצרה על לחצן הקפה (איור 1/D).

המכונה תתחיל לטחון, ולחלוט את הקפה.

⚠ זהירות! כשמכינים את ספל הקפה הראשון, תיבת האבקה במטחנה עדיין ריקה.

לפיכך ייתכן שהסמל **S3 000** יבהב לאחר הטחינה הראשונה והמכונה לא תייצר עדיין קפה. במקרה זה, לחצו שוב על לחצן הקפה (איור 1/D).

i טיפ: ניתן לכוון את כמות המים בזמן הכנת הקפה. כווננו בהתאם לטעמכם האישי ולגודל הספל.

i טיפ: על מנת לזכור את ההגדרות האישיות, בצעו את השלבים הבאים:.

← סובבו את חוגת הארומה/עוצמת הקול (איור 1/B) באופן הבא.

• ספל אספרסו קטן: למרכז.

• ספל גדול - ימינה.

← לחצו על לחצן הקפה (איור 1/D).

המכונה מתחילה לייצר קפה.

← לפני שכמות הקפה הנמזגת לספל שנקבעה מראש מוכנה, סובבו את חוגת הארומה/עוצמת הקול (איור 1/B) לאט שמאלה כדי שהמכונה תפסיק לייצר קפה.

שימו לב למיקום של החוגה בהתאם לגודל הספל.

4.5 הכנת שני ספלי קפה

לאחר בחירת חוזק הקפה (סעיף 3.2) וכמות המים (סעיף 3.3):

← הניחו 2 ספלים מתחת לפיית המזיגה (איור 8).

הפייה מתכווננת לגובה הספל.

← לחצו פעמיים ברצף על לחצן הקפה (איור 1/D).

הסמל **S5** יוצג.

המכונה תתחיל לטעון ולחלוט את הקפה.

ניתן להפסיק את התהליך בכל שלב בלחיצה נוספת על לחצן הקפה.
כשמכינים 2 ספלי קפה, המטחנה תבצע שני סבבי טחינה בצורה אוטומטית.

⚠ זהירות! כשמכינים את ספל הקפה הראשון, תיבת האבקה במטחנה עדיין ריקה.

לפיכך ייתכן שהסמל **S3 000** יבהב לאחר הטחינה הראשונה והמכונה לא תייצר עדיין קפה. במקרה זה, לחצו שוב על לחצן הקפה (איור 1/D).

i טיפ: במידה ואין מספיק מים או שאין פולים במיכל בזמן הכנה של שני ספלי קפה, או שצריך לרוקן את מגש הטפטוף, המסמלים הרלוונטיים יוצגו בצג. במקרה זה, לא תבצע חליטה של הספל השני. בצעו אחר הסמלים בתצוגה ולחצו שוב על לחצן הקפה (איור 1/D) כדי לחלוט קפה לספל השני.

4.6 הכנת קפה טחון

← סובבו את בורר ארומה/עוצמת הקול לכמות המים הדרושה לספל אחד.
← פתחו את מכסה צינורית אבקת הקפה בצד הימני של המכונה (איור 1/N). הסמל **S4** יבהב.

← מזגו כף מדידה אחת של אבקת קפה וסגרו את המכסה. הסמל **S4** יבהב.
← הניחו ספל אחד או שניים מתחת לפייה (איור 7 או 8) ולחצו על לחצן הקפה (איור 1/D) פעם או פעמיים.

עתה המכונה תתחיל לחלוט ללא ביצוע טחינה.

i הערה: כשפותחים בשוגג את מכסה צינורית אבקת הקפה (או כשלא לוחצים על לחצן הקפה לאחר מזיגת האבקה), המכונה שוטפת אוטומטית את פיית המזיגה לאחר סגירת המכסה והיא מוכנה להפעלה לאחר כדקה.

⚠ זהירות! אין להשתמש בצינורית אבקת הקפה כמכל לאחסון קפה! אל תמזגו בצינורית יותר ממנת אבקה אחת. השתמשו באבקת קפה טרייה או באבקה באריזת וואקום העשויות מפולי קפה טחונים. אין להשתמש באבקת קפה נמו!

4.7 חימום מים (עבור תה למשל)

← הניחו את הכוס תחת פיית המים החמים/האדים (איור 1/L).
← סובבו את חוגת האדים/מים חמים בכיוון השעון (איור 1/C).
← מלאו את כמות המים הרצויה בכוס ולאחר מכן סובבו את החוגה נגד כיוון השעון ל-0.

⚠ סכנה! סכנה של היווצרות אבנית! סכנת התזת מים! פיית המים החמים/האדים לוחטת בזמן השימוש. הניחו לה להתקרר במשך מספר דקות לפני שתגעו בה. ניתן לגעת רק בחלקי הגומי כשהיא רותחת!

i טיפ: ניתן להזרים מים חמים במשך 2 דקות. לאחר מכן המכונה כובה אוטומטית. ניתן לחזור על התהליך על ידי סיבוב החוגה ימינה/שמאלה.

4.8 שימוש באדים לדוגמה לחימום או הקצפת נוזלים

לחצו על לחצן אדים/שטיפה (איור 1/E).

בזמן החימום, 5 קווים אדומים מהבהבים בחלק התחתון של הצג. כשהסמל  S12 מאיר האדים מוכן.

טבלו את פיית המים החמים/האדים (איור 1/L). בספל/בכוס עם הנוזל (לדוגמה חלב). סובבו את חוגת האדים/מים חמים בכיוון השעון (איור 1/C).

⚠ סכנה! כמות קטנה של מים קודמת ליציאת האדים.

← בזמן שהאדים משתחרר, הסמל  S12 מאיר בתצוגה.

← סיבוב חוגת האדים/מים חמים נגד כיוון השעון (איור 1/C) ל-0 מפסיק את הזרמת האדים.

← לחצו פעם נוספת על לחצן אדים/שטיפה (איור 1/E).

המכונה חוזרת למצב הכנת קפה.

i טיפ: ניתן להזרים מים חמים במשך 2 דקות. לאחר מכן המכונה כובה אוטומטית. ניתן לחזור על התהליך על ידי סיבוב החוגה ימינה/שמאלה.

⚠ זהירות! קשה להסיר שאריות של חלב שהתייבש מפיית המים החמים/האדים. יש לנקות אותה מיד לאחר שהיא התקררה.

⚠ זהירות! במסגרת התחזוקה השוטפת, יש לפרק מדי פעם (במרווחי זמן קבועים) את פיית המים החמים/האדים ולנקות ביסודיות תחת ברז מים זורמים.







5. ניקוי ותחזוקה

⚠ זהירות: המכונה שלכם מציגה דרישות ניקוי ותחזוקה על ידי הסמלים המתאימים בתצוגה. הגיבו לדרישה המתאימה אחרת, האחריות לא תהיה בתוקף. פעלו בהתאם להוראות המוצגות בצג. ראו סעיפים 4.1 עד 4.5 למידע נוסף.

5.1 החלפת המסנן

יש להחליף את המסנן לאחר שימוש בכ-50 ליטר מים. הסמל  S6 יוצג בצג. תוכלו להמשיך בהכנת קפה במכונה אולם מומלץ להחליף מיד את המסנן.

⚠ אזהרה! יש להחליף את המסנן לפחות אחת לחודשיים גם כשלא משתמשים במכונה באופן קבוע. לא מוצגת הודעה על כך בצג. קבעו את תאריך החלפת המסנן הבאה באמצעות מחוון החודש שעל גבי המסנן.

- ← הפעילו את המכונה.
- ← לחצו על בורר ארומה/עוצמת קול (איור 1/B) במשך 3 שניות כדי לעבור לתפריט התחזוקה.
- ← הסמל  S6,  S7, או  S11 יוצג.
- ← סובבו את החוגה ארומה/עוצמת הקול (איור 1/B) ימינה ושמאלה עד שהסמל  S6 יוצג.
- ← רוקנו את מכל המים (איור 4) ושחררו בזהירות את המסנן הישן ממקומו במחזיק שבתוך מכל המים באמצעות הכלי בקצה כף המדידה. השליכו את המסנן הישן.
- ← סמנו את תאריך החלפת המסנן הבאה באמצעות מחוון החודש שעל גבי המסנן.
- ← הדקו בזהירות את המסנן למקומו במחזיק שבתוך מכל המים באמצעות הכלי בקצה כף המדידה (איור 6).
- ← מלאו את המכל במים טריים עד לסמן המפלס "maximum" והחזירו אותו למקומו במכונה.
- ← הניחו מכל גדול מספיק (בנפח 0.5 ליטר לפחות) מתחת לפייה (איור 1/L) לחצו לאחר מכן על בורר ארומה/עוצמת קול (איור 1/B).
- ← הסמל  S6 יתבהב בתצוגה והסמל  S12 יאיר קבוע.
- ← סובבו את בורר ארומה/עוצמת קול (איור 1/B). בכיוון השעון עד הסוף.
- ← המכונה תשטוף כעת את המערכת.
- ← המתינו מספר רגעים עד להפסקת זליגת מים מהפייה. וסובבו את חוגה נגד כיוון השעון כדי לסגור.
- ← המכונה עוברת תהליך חימום קצר. והיא מוכנה כעת לשימוש.

5.2 ניקוי המערכת

כשהמכונה דורשת ניקוי, הסמל  S11 מאיר.



⚠ זהירות! כשהסמל  S11 מוצג, ניתן להמשיך בהכנת משקאות באמצעות המכונה אולם מומלץ לבצע תהליך ניקוי מוקדם ככל הניתן.

⚠ אין להפסיק את תהליך הניקוי לאחר שהחל. המכונה תאמר לכם מתי להוסיף טבלית ניקוי.

i בזמן תהליך הניקוי הקווים בחלק התחתון של התצוגה מראים את התקדמות תכנית הניקוי. ככל שיש יותר קווים כך התכנית רצה יותר זמן.



← הפעילו את המכונה.

← לחצו על בורר ארומה/עוצמת קול (איור B/1) במשך 3 שניות כדי לעבור לתפריט התחזוקה.

← הסמל  S6,  S7, או  S11 יוצג.

← סובבו את החוגה ארומה/עוצמת הקול (איור B/1) ימינה ושמאלה עד שהסמל  S6 יוצג.

← לחצו לחיצה קצרה על בורר ארומה/עוצמת קול (איור B/1) כדי להתחיל בתכנית הניקוי.

← הסמל  S11 מהבהב בצג והסמלים  S1 ו- S2 מאירים קבוע.

← הסירו את מיכל המים (איור 4). מלאו אותו במים טריים עד למפלס המקסימום והחזירו אותו למקום.

← הסירו את מגשי הטפטוף והקפה המשומש (איורים P-1/O) ורוקנו אותם.

← החזירו למקומם את מכל המים, מגש הטפטוף ומגש הקפה המשומש.



תכנית הניקוי מתחילה. בסיומה הסמל  S4 מוצג.

← הניחו מכל גדול מספיק (בקיבולת של 0.5 ליטר לפחות) מתחת לפייה.

← פתחו את מכסה צינורית אבקת הקפה (איור N/1).

הסמל  S4 מהבהב לציון שיש להכניס טבלית ניקוי.

← הניחו את טבלית הניקוי בצינורית אבקת הקפה וסגרו את המכסה.

המכונה מתחילה בתהליך הניקוי. הסמל  S11 מהבהב. תהליך הניקוי הוא אוטומטי ואורך כ-10 דקות. בסיום הניקוי, הסמל  S2 מאיר והסמל  S11 מהבהב.

• הסירו את מגשי הטפטוף והקפה המשומש (איורים P ו-1/O) ורוקנו אותם.

• נקו והחזירו אותם למקום.

תהליך החימום מתחיל והמכונה מוכנה שוב לשימוש.

5.2.1 ניקוי ידני

במידת הנדרש ניתן להפעיל תכנית ניקוי ידני (ראה סעיף 4.2) בלי שהסמל  S11 מוצג.

5.3 הסרת אבנית

הסמל  S7 מוצג, כשהמכונה מצריכה הסרת אבנית אולם ניתן להפעיל ידנית את תכנית הסרת האבנית בכל עת.



⚠ אזהרה! תוכלו להמשיך בהכנת משקאות באמצעות המכונה אולם מומלץ להפעיל את תכנית הסרת האבנית בהקדם האפשרי. אי הסרת אבנית מהמכונה עלולה לגרום לפקיעת תוקף האחראיות.

⚠ אזהרה! אין להפסיק את תכנית הסרת האבנית לאחר הפעלתה! השתמשו בממיסים המיועדים לשימוש במכונות קפה. אל תנסו להשתמש בחומץ או בתכשירי הסרת אבנית על בסיס חומץ.

⚠ אזהרה! יש להסיר את המסנן ממכל המים לפני הפעלת תכנית הניקוי.



← הפעילו את המכונה.

← לחצו על בורר ארומה/עוצמת קול (איור 1/B) במשך 3 שניות כדי לעבור לתפריט התחזוקה.

← הסמל  S6,  S7, או  S11 יוצג.



← סובבו את החוגה ארומה/עוצמת הקול (איור 1/B) ימינה ושמאלה עד שהסמל  S7 יוצג.

← לחצו לחיצה קצרה על בורר ארומה/עוצמת קול (איור 1/B) כדי להתחיל בתכנית הסרת האבנית.

← הסמל  S7 מהבהב בצג והסמל  S2 מאיר קבוע.

← הסירו את מגשי הטפטוף והקפה המשומש (איורים 1/O-P) ורוקנו אותם.

← החזירו למקומם את מגשי הטפטוף ומגשי הקפה המשומש.

← הסמל  S1 מאיר קבוע והסמל  S7 מהבהב.

← הסירו את מיכל המים מהמקום (איור 4).

← הוציאו את המסנן (במידה והוא מותקן במכונה).

← מלאו במיכל המים כ-0.5 ליטר.

← החזירו את מיכל המים למקום.

← הסמל  S12 מאיר קבוע.

⚠ אזהרה! מלאו תמיד את מכל המים לפני הוספת תכשיר הסרת האבנית! לעולם אל תמזגו את תכשיר הסרת האבנית למכל ריק! קראו את הוראות היצרן.

← הניחו מכל גדול מספיק (בקיבולת של 0.5 ליטר לפחות) מתחת לפייה.

← סובבו את חוגת מים חמים/אדים (איור 1/C) בכיוון השעון.

תכנית הסרת האבנית מתחילה. הסמל S7 מהבהב. תהליך הסרת האבנית הוא אוטומטי ואורך כ-10 דקות. בסיום החלק הראשון של התכנית, הסמל S12 מאיר קבוע והסמל S7 מהבהב.

סובבו את חוגת המים החמים/אדים (איור 1/C) נגד כיוון השעון. תהליך הסרת האבנית מתחיל שוב. תמיסת הסרת האבנית זורם למגש הטפטוף. הסמל S7 מהבהב. תהליך זה הוא אוטומטי ומופעל במשך 10 דקות. בסיום התהליך, הסמל S2 מאיר קבוע והסמל S7 מהבהב.

← הסירו את מגשי הטפטוף והקפה המשומש (איורים 1/O-P) רוקנו ונקו אותם.
← החזירו למקומם את מגש הטפטוף ומגש הקפה המשומש.

הסמל S1 מאיר קבוע.

← הסירו את מיכל המים מהמקום ושטפו אותו במי ברז.

← החזירו את המסנן למקום.

← מלאו במיכל המים כ-0.5 ליטר מים טריים.

← החזירו את מיכל המים למקום.

הסמל S12 מאיר קבוע.

← עתה, הניחו שוב קערה עם 0.5 ליטר תחת הפייה.

← סובבו את חוגת מים חמים/אדים (איור 1/C) בכיוון השעון.

תהליך השטיפה של המערכת דרך פיית האדים/המים החמים מתחיל.

← בסיום התהליך, הסמל S7 מהבהב והסמל S12 מאיר קבוע.

← סובבו את חוגת המים החמים/אדים (איור 1/C) נגד כיוון השעון.

← מגשי הטפטוף והקפה המשומש (איורים 1/O-P) ורוקנו אותם.

← החזירו למקומם את מכל המים, מגש הטפטוף ומגש הקפה המשומש.

מחזור השטיפה פועל אוטומטית ואורך כדקה אחת. לאחר מכן, פיית הקפה עוברת

שטיפה מהירה. הסמל S7 מהבהב והסמל S2 מאיר קבוע.

← הסירו את מגשי הטפטוף והקפה המשומש (איורים 1/O-P) רוקנו ונקו אותם.

← החזירו למקומם את מגש הטפטוף ומגש הקפה המשומש.

תהליך החימום מתחיל והמכונה מוכנה שוב לשימוש.

⚠ זהירות! יש לנגב במטלית לחה שאריות נוזל הסרת אבנית ממארז המכונה!

ניתן להפעיל תכנית הסרת אבנית בכל עת גם בלי שהסמל $S7$ מוצג בצג.

5.4 ניקוי ידני שגרתי

i הערה: נא פעלו בזהירות אחר הוראות ניקוי אלה. דבר זה יבטיח שמירה על רמות הניקיון הנחוצות לטיפול במוצרי מזון.

⚠ **זהירות! לעולם אל תטבלו את המכונה במים! אל תשתמשו בתכשירים שורטים בעת הניקוי.**

← רוקנו בקביעות את מגשי הטפטוף והקפה המשומש (איורים 1/N ו-1/O). מפלס המים במגש הטפטוף מוצג באמצעות המצופ האדום בחלקו הימני אחורי.

← נקו במטלית רכה ולחה את חלקי המארז הפנימי והחיצוני.

← רוקנו מיד את מגש הטפטוף (איור P) ומגש הקפה המשומש (איור 1/O) כשההודעה לכך מוצגת בצג (רק כשהמכונה פועלת!).

נקו את המגשים במעט מי סבון לאחר הריקון.

← שטפו יומיום את מכל המים באמצעות מים נקיים ומלאו אותו במים קרים טריים.

⚠ **אזהרה! שאריות חלב שהתייבש עשויות להיות קשות להסרה.**

← נקו בקביעות את פיית המים החמים/האדים ואת הצינור הגמיש.

⚠ **זהירות! במסגרת התחזוקה השוטפת, יש לפרק מדי פעם (במרווחי זמן קבועים) את פיית המים החמים/האדים ולנקות ביסודיות תחת ברז מים זורמים.**

5.5 ניקוי יחידת החליטה

⚠ זהירות! הסירו את יחידת החליטה רק כשהמכונה כבויה!

הסירו את היחידה מהמכונה ושטפו אותה במי ברז קרים, לניקויה. אל תשתמשו בתכשירי ניקוי כלשהם! השתמשו במים נקיים בלבד! מומלץ מטעמי היגיינה להסיר תמיד את יחידת החליטה ולנקות אותה היטב לאחר הפעלת תכנית הניקוי (ראו סעיף 4.2).

- ← פתחו את פתח השירות בצד ימין של מארז המכונה (איור 1/M).
- ← שחררו את יחידת החליטה בלחיצה על המתג האדום וסיבוב הידית שמאלה עד הסוף עד לנעילתה במקומה (איור 12).
- ← שלפו בזהירות את יחידת החליטה באמצעות הידית.
- ← נקו את היחידה תחת הברז והניחו לה להתייבש.
- ← החזירו בזהירות את היחידה למקומה ונעלו אותה במקומה בלחיצה על המתג האדום וסיבוב הידית ימינה עד הסוף עד לנעילתה במקומה.
- ← סגרו את פתח השירות וודאו שלשוניות הדלת נתפסות בחריצים המסופקים. לחצו בעדינות על הדלת לנעילתה במקומה (איור 1/M).

6. הודעות המוצגות בצג

סמלים בתצוגה	פירוש	פעולה
S3 000	אין פולים	← הוסיפו פולים
S12	מלאו מים במערכת	← סובבו את חוגת מים חמים/אדים בכיוון השעון
S1	ייתכן והמסנן פגום	← הסירו או החליפו את המסנן.
S1 מאיר קבוע	מיכל המים ריק	← מלאו מים במיכל.
S2	מיכל המים לא נמצא או הוכנס בצורה שגויה	← הכניסו אותו בצורה נכונה.
S2 מאיר קבוע	מגש הטפטוף ו/או מיכל הקפה המשומש מלאים	← רוקנו אותם, נקו והחזירו למכונה.
S2 מהבהב	מגש הטפטוף ו/או מיכל הקפה המשומש הוכנסו בצורה שגויה	← הכניסו אותם בצורה נכונה.
S11	נדרש ניקוי של המערכת	← נקו אותה (סעיף 4.2).
S7	נדרשת הסרת אבנית	← בצעו תכנית להסרת אבנית (סעיף 4.3)
S6	המסנן בלוי	← החליפו אותו (סעיף 4.1)
קו אחד וקו 5 מהבהבים לסירוגין	יחידת החליטה הוכנסה בצורה שגויה	← הכניסו אותה בצורה נכונה (סעיף 4.5)

7. מדריך פתרון בעיות

תקלה	פירוש	פעולה
המכונה לא מפיקה מים חמים או אדים	פיית המים החמים/האדים סתומה (איור 1/L)	← פרקו ונקו אותה היטב (איור 1/L)
	הצטברות אבנית במערכת	← הסירו את האבנית באמצעות מינון מרבי (ראו סעיף 4.3)
מעט מדי קצף	חלב לא מתאים	← השתמשו בחלב קר
	מקציף החלב (סתום	← פרקו את מקציף החלב ונקו אותו היטב (איור 3)
רק טיפות קפה נמזגות מהפייה	הצטברות אבנית במערכת	← הסירו את האבנית באמצעות מינון מרבי (ראו סעיף 4.3)
	דרגת הטחינה עדינה מדי	← כוונו דרגת טחינה גסה יותר
	אבקת הקפה דקה מדי	← שנו את סוג הקפה
הקפה ללא קרמה	סוג קפה לא מתאים פולים לא טריים	← שנו את סוג הקפה ← השתמשו בפולים טריים
	דרגת הטחינה אינה מתאימה לסוג הפולים	← שנו את דרגת הטחינה
המטחנה מרעישה	גוף זר (כגון חצץ) חדר למטחנה	← פנו למוקד השירות. תוכלו להשתמש בינתיים בקפה טחון

נא פנו למוקד השירות של קופמה ישראל בע"מ בטלפון 1-700-500-850 במקרה של תקלה, או כשאינכם מסוגלים לתפעל הודעת שגיאה.

המערכת מציגה הודעות שגיאה בצירוף קוד תקלה כשהיא מזהה תקלות.

נא רשמו את קוד התקלה. כבו את המכונה ונתקו אותה מהשקע. פנו למוקד השירות של קופמה ישראל בע"מ וציינו את הדגם, המספר הסידורי (ראו תווית הנתונים, איור 1/S) וקוד התקלה. מוקד השירות שלנו ייעץ לכם כיצד לפעול.

8. חלקי חילוף ואביזרים

ניתן להזמין את חלקי החילוף והאביזרים הבאים במוקד השירות של קופמה ישראל בע"מ בטלפון 1-700-500-850.

- **מסנן מים טריים NIRF 700**
- **טבליות ניקוי NIRT 701**
- **תכשיר הסרת אבנית NIRK 703**
- **תכשיר מיוחד להסרת שאריות חלב NICC 705**: תכשיר להסרת שאריות חלב.
- **מצנן חלב NICT 500**: זהו מצנן נירוסטה איכותי המתוכנן לשמירה על חלב בטמפרטורה ובתנאים האידיאליים להקצפה.
- **מיכל חלב NIMC 900**: עשוי מפלסטיק שקוף דרכו ניתן לראות את כמות החלב שיש בו.

9. שירות לקוחות, אחריות, הגנה על הסביבה

שירות לקוחות

מוצרי NIVONA מיוצרים תוך הקפדה על תקני האיכות הגבוהים ביותר. נא פנו למוקד השירות של קופמה ישראל בע"מ בטלפון 1-700-500-850 במקרה של בעיות בתפעול המכונה. אנו זקוקים לעזרתכם על מנת להמשיך לפתח ולשפר את מוצרינו כך שיענו על דרישותיכם.

נא פעלו בהתאם להוראות הבאות לפני הבאת מכונה תקולה לתחנת השירות הקרובה, על מנת לוודא שלא נשאר מים במערכת:

- ← **כבו את המכונה.**
- ← **לחצו בו זמנית על לחצן ההפעלה (איור 1/נ) ועל לחצן אדים/שטיפה (איור 1/ע) במשך 3 שניות.**
- ← **הסירו את מיכל החלב (איור 4).**
- ← **הניחו מכל גדול מספיק (בקיבולת של 0.5 ליטר לפחות) מתחת לפייה.**
- ← **סובבו את חוגת מים חמים/אדים (איור 1/ס) בכיוון השעון עד הסוף.**
- ← **כשהסמל  S12 מוצג, סובבו את חוגת מים חמים/אדים (איור 1/ס) נגד כיוון השעון עד הסוף.**
- ← **המכונה תכבה.**
- ← **הסירו את מגשי הטפטוף והקפה המשומש (איורים 1/0-P) רוקנו ונקו אותם.**
- ← **החזירו למקומם את מגש הטפטוף ומגש הקפה המשומש.**

ⓘ הערה חשובה: נא ארזו בזהירות את המכונה והשתמשו במידת האפשר באריזתה המקורית. היצרן ו/או היבואן לא יהיו אחראים לנזקים כלשהם הנגרמים בהובלה.

תנאי אחריות

נא קראו את תנאי האחריות המפורטים בתעודת האחריות המצורפת.

ניתן להשליך את מחסניות המסנן ביחד עם האשפה הביתית הרגילה.

השלכת מכשיר ישן וחומרי האריזה

נא שמרו את אריזת המכונה המקורית. אריזה זו מציעה הגנה מרבית כשעליכם להביא את המכונה לתחנת השירות.

ציוד חשמלי ואלקטרוני עשוי להכיל חומרים יקרי ערך ו/או מזיקים לסביבה ואין להשליכו ביחד עם האשפה הביתית הרגילה. השלכה בלתי נאותה עלולה להזיק לבריאות בני אדם ולפגוע בסביבה. לעולם אל תנסו להשליך ציוד פגום ביחד עם האשפה הביתית הרגילה. נא הביאו אותו למרכז איסוף מיוחד לפסולת חשמל ואלקטרוניקה.

נא בקרו באתר האינטרנט של המשרד להגנת הסביבה בכתובת <http://www.sviva.gov.il> למידע נוסף.

